



bemco



**CHAUFFE-EAU THERMODYNAMIQUE
ECOLINE / ECOLINE R**

CATALOGUE 2025

ECOLINE



ECOLINE

EAU CHAUDE SANITAIRE

Le chauffe-eau thermodynamique ECOLINE est conçu pour garantir une fiabilité maximale, un fonctionnement silencieux et une efficacité optimale. Fabriqué selon les normes de qualité les plus strictes, il intègre des options avancées de contrôle et de connectivité, telles que la programmation horaire, la surveillance en temps réel et le stockage d'énergie thermique. De plus, il offre la possibilité de se connecter à des panneaux photovoltaïques pour une gestion énergétique encore plus performante.





WIFI

Nouvel accessoire Wifi qui permet une surveillance et un contrôle complet à distance. L'utilisateur/installateur peut ajuster les températures, changer le mode de fonctionnement, allumer ou éteindre l'équipement et même consulter l'historique d'utilisation.



INSTALLATION FACILE N'IMPORTE OÙ

Le ventilateur permet de transporter l'air d'alimentation et d'extraction jusqu'à une distance de 10 mètres (en fonction des conditions).
Filtre standard intégré garantissant la performance de l'évaporateur et réduisant les besoins en maintenance.



FINITION EN ACIER INOXYDABLE BLANC

Notre finition en acier inoxydable blanc constitue la couche de protection finale de nos chauffe-eau thermodynamiques. Un design moderne et sophistiqué qui s'intègre parfaitement dans n'importe quel type d'espace.



RÉSERVOIR TAMPON EN ACIER INOXYDABLE

Tous les réservoirs tampons sont fabriqués en acier inoxydable de la plus haute qualité du marché. Les processus de soudage avancés avec des robots de pointe et le décapage ultérieur empêchent l'inclusion d'une anode sacrificielle, tout en maintenant une garantie de fonctionnement pouvant aller jusqu'à 5 ans.



SERPENTIN OPTIONNEL

Les modèles ECOLINE 200 et 260 peuvent intégrer un serpentin en acier inoxydable de haute performance. Le modèle ECOLINE 500 l'intègre par défaut, il est spécialement conçu pour tirer parti de l'ensemble du volume d'accumulation de l'équipement et travailler à des débits élevés pour augmenter la puissance. De plus, tous les réservoirs de la gamme de sol intègrent la connexion de recirculation en standard.



CONTRÔLEUR TACTILE

L'écran tactile propose trois modes de fonctionnement. L'interface simple et spacieuse permet de facilement choisir la bonne configuration. Le contrôleur permet, par exemple, une désinfection automatique contre la légionnelle et avertit de toute anomalie dans le système.



Contrôlez de partout, à tout moment

La gamme de chauffe-eau thermodynamiques à air ECOLINE de Bemco est pilotable à distance grâce au Wi-Fi depuis vos appareils mobiles. Avec l'application EV LINK, gérez votre pompe à chaleur en toute simplicité, où que vous soyez et à tout moment.

Contrôlez votre ALL-IN-ONE ECOLINE grâce à l'application Smart Life



Fonctions:



Mode automatique

Chauffe l'eau automatiquement jusqu'à atteindre la température définie et la conserve à ce niveau.



Mode ÉCO

Dans ce mode, la priorité est donnée au chauffage par pompe à chaleur, les réglages de la minuterie sont définis par l'utilisateur.



Mode ÉLEC

Dans ce mode, l'élément de secours est utilisé comme seule source de chaleur. Cette fonction garantit l'approvisionnement en eau chaude si la pompe à chaleur ne fonctionne pas correctement.



Mode BOOST

La pompe à chaleur et l'élément de secours fonctionnent en même temps.



Mode VAC

Prépare l'eau chaude en fonction des dates de vacances programmées.

ECOLINE MURAL 100L - 130L



Notre gamme de chauffe-eau thermodynamiques muraux offrent aux espaces limités une capacité maximale grâce à leurs nouveaux designs et configurations. Ces unités sont le meilleur choix pour les constructions neuves et les remplacements de maisons jusqu'à trois chambres en raison de leurs finitions agréables et compactes ainsi que de leurs incroyables fonctionnalités.

LONGUEUR MAXIMALE DE CONDUCTION D'AIR (DIAMÈTRE 160 MM)	14 M
Coude PVC 90° 160 mm	3 mètres équivalents



Montage mural

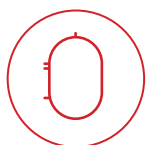

Acier inoxydable



Installation facile



Compatible avec les panneaux photovoltaïques



ECS à 55°C



Wifi

MODES D'INSTALLATIONS

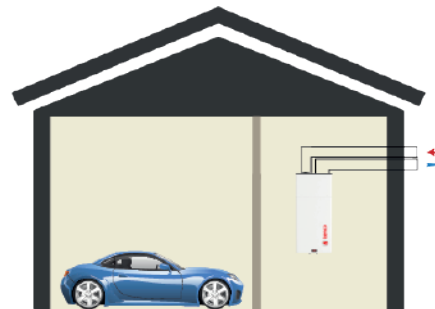
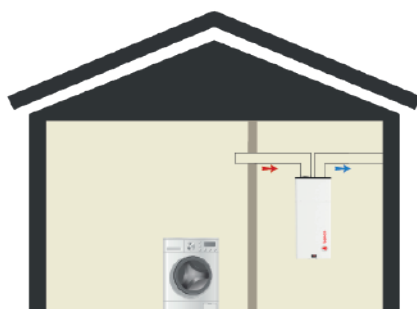

* volume minimal 20m³

DONNÉES TECHNIQUES

Modèle		BE100M	BE130M		BE100M	BE130M
Capacité	L	100	130			
Pression de fonctionnement maximale	bar	6	6			
Pompe à chaleur						
Plage de capacité de chauffage	W	700-1200	700-1200			
Puissance d'entrée	W	180-300	180-300			
Classe énergétique	-	A+	A+			
Profil de charge	-	M	M			
SCOP	-	3,02	3,24			
Température maximale de l'eau de la PAC		55	55			
Plage de température de l'air extérieur	°C	-5 / 40	-5 / 40			
Chauffage électrique secondaire						
Puissance du chauffage électrique	W	1500	1500			
Puissance maximale absorbée	W	1800	1800			
Température maximale de l'eau	°C	65	65			
Données d'air						
Débit d'air	m ³ /h	200	200			
Perte de charge maximale	Pa	50	50			
Diamètre de connexion	mm	160	160			
Connexions						
Alimentation électrique	V ph Hz	230 1 50	230 1 50			
Entrée / sortie d'eau		3/4	3/4			

CONNEXIONS ET DIMENSIONS

- 1 Sortie d'eau chaude, 3/4"
- 2 Entrée d'eau froide, 3/4"
- 3 Evacuation de condensat
- 4 Alimentation électrique 230 V/ 1PH/50 Hz
- 5 Connexion entrée d'air, 160 mm
- 6 Connexion sortie d'air, 160 mm
- 7 Résistance électrique 1500W

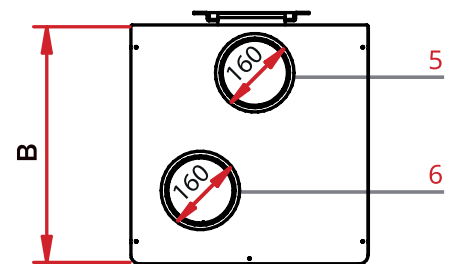

*Connexions en haut

	100L	130L
A, mm	1075	1200
B, mm	527	527
C, mm	522	522
D, mm	475	600

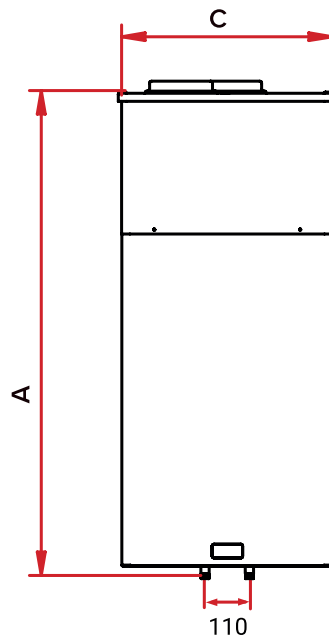

*Connexions en dessus

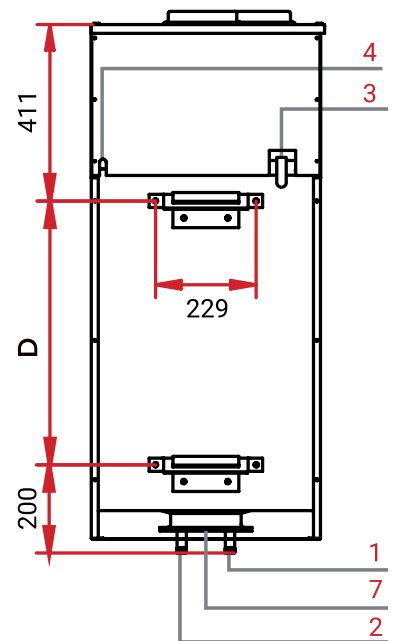

*Connexions arrière

ECOLINE STABLE 160L



La gamme standard ECOLINE a été mise à jour pour offrir une fiabilité maximale et une haute efficacité. Les produits sont fabriqués selon les normes de qualité les plus élevées. Un contrôle avancé et une connectivité sont proposés avec la possibilité de programmer l'heure de fonctionnement, de surveiller le fonctionnement et d'accumuler l'énergie thermique en se connectant à des panneaux photovoltaïques.

LONGUEUR MAXIMALE DE CONDUCTION D'AIR (DIAMÈTRE 160 MM)	14 M
Coude PVC 90° 160 mm	3 mètres équivalents

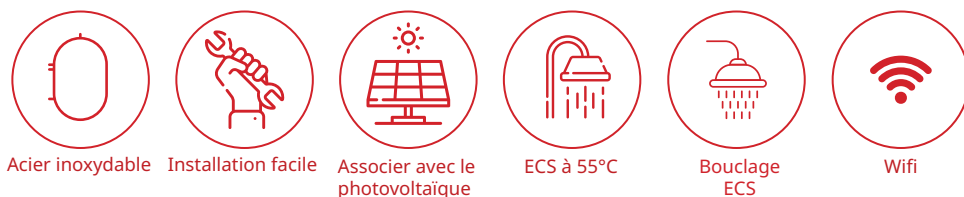

Acier inoxydable

Installation facile

Associer avec le photovoltaïque

ECS à 55°C

Bouclage ECS

Wifi

MODES D'INSTALLATIONS

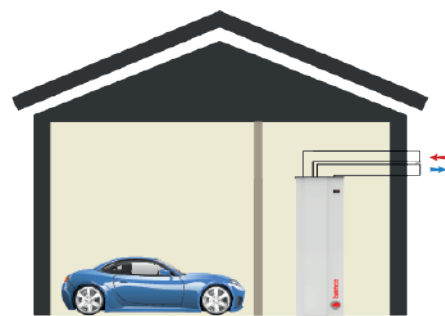
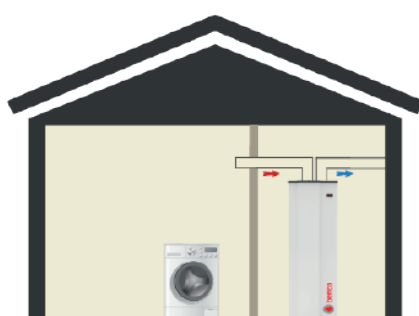
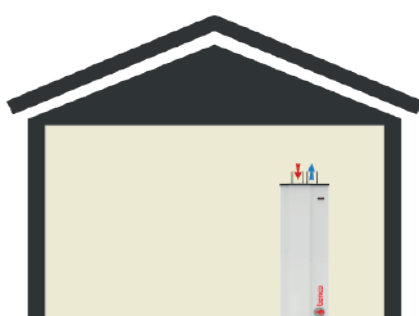

* volume minimal 20m³

DONNÉES TECHNIQUES

Modèle		BE160
Capacité	L	160
Pression de fonctionnement maximale	bar	6
Pompe à chaleur		
Plage de capacité de chauffage	W	1841-1100
Puissance d'entrée	W	496-600
Classe d'efficacité énergétique	-	A
Profil de charge	-	L
SCOP	-	2,8
Température maximale de l'eau PAC	°C	55
Plage de température de l'air extérieur	°C	-5 / 40

Chauffage électrique secondaire		BE160
Puissance du chauffage électrique	W	1500
Puissance maximale absorbée	W	2100
Température maximale de l'eau	°C	65

Données d'air		
Débit d'air	m ³ /h	350
Perte de charge maximale	Pa	50
Diamètre de connexion	mm	160

Connexions		
Alimentation électrique	V/ph/Hz	230 1 50
Entrée / sortie / circulation d'eau		3/4

CONNEXIONS ET DIMENSIONS

1	Sortie d'eau chaude, 3/4"
2	Connexion de circulation, 3/4"
3	Entrée d'eau froide, 3/4"
4	Connexion entrée d'air Ø (160) mm
5	Connexion sortie d'air Ø (160) mm
6	Alimentation électrique, 230 V/ 1PH/50 Hz
7	L'évacuation du condensat
8	Résistance électrique, 1500 W

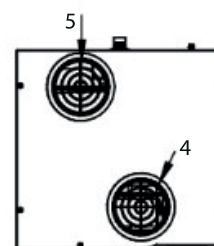

*Connexions en haut

160 L	
A, mm	585
B, mm	587
C, mm	1297
D, mm	416
E, mm	94
F, mm	217

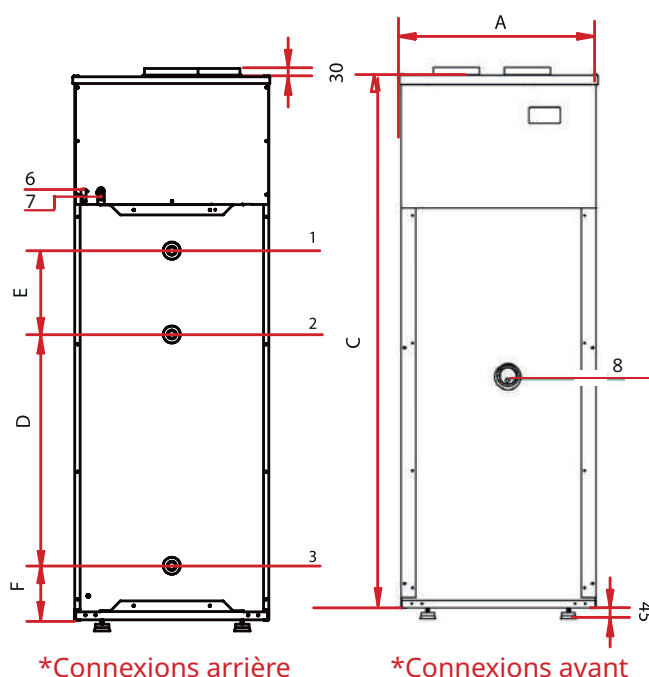

ECOLINE STABLE 200L - 260L



La gamme standard ECOLINE a été mise à jour pour offrir une fiabilité maximale et une haute efficacité. Les produits sont fabriqués selon les normes de qualité les plus élevées. Un contrôle avancé et une connectivité sont proposés avec la possibilité de programmer l'heure de fonctionnement, de surveiller le fonctionnement et d'accumuler l'énergie thermique en se connectant à des panneaux photovoltaïques.

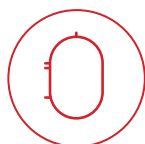

Acier inoxydable



Installation facile



Associer avec le photovoltaïque



ECS à 55°C



Bouclage ECS



Wifi



MODES D'INSTALLATIONS

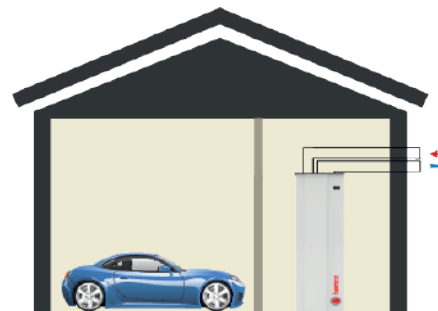
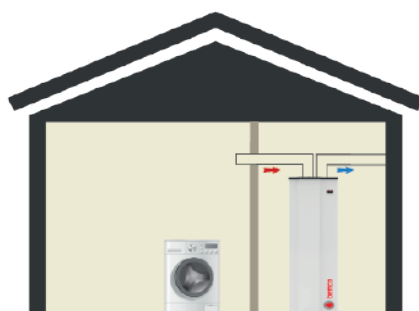
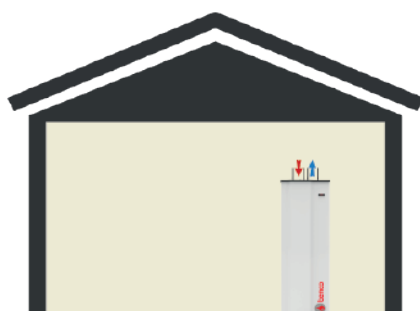

DONNÉES TECHNIQUES

Modèle		BE200	BE260	Chauffage électrique secondaire		BE200	BE260
Capacité	L	200	260	Puissance du chauffage électrique	W	1500	1500
Pression de fonctionnement maximale	bar	6	6	Puissance maximale absorbée	W	2100	2100
Pompe à chaleur				Température maximale de l'eau	°C	65	65
Plage de capacité de chauffage	W	1841-1100	1841-1100	Données d'air			
Puissance d'entrée	W	496-600	496-600	Débit d'air	m ³ /h	350	350
Classe d'efficacité énergétique	-	A	A	Perte de charge maximale	Pa	50	50
Profil de charge	-	L	XL	Diamètre de connexion	mm	160	160
SCOP	-	3,1	3,0	Connexions			
Température maximale de l'eau PAC	°C	55	55	Alimentation électrique	V/ph/Hz	230 1 50	230 1 50
Plage de température de l'air extérieur	°C	-5 / 40	-5 / 40	Entrée / sortie / circulation d'eau		3/4	3/4

CONNEXIONS ET DIMENSIONS

1	Sortie d'eau chaude, 3/4"
2	Connexion de circulation, 3/4"
3	Entrée d'eau froide, 3/4"
4	Connexion entrée d'air Ø (160) mm
5	Connexion sortie d'air Ø (160) mm
6	Alimentation électrique, 230 V/ 1PH/50 Hz
7	L'évacuation du condensat
8	Résistance électrique, 1500 W

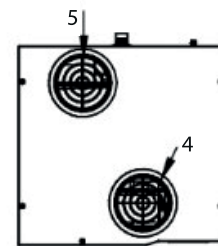

*Connexions en haut

	200 L	260 L
A, mm	585	585
B, mm	587	587
C, mm	1527	1945
D, mm	545	912
E, mm	194	194
F, mm	217	217

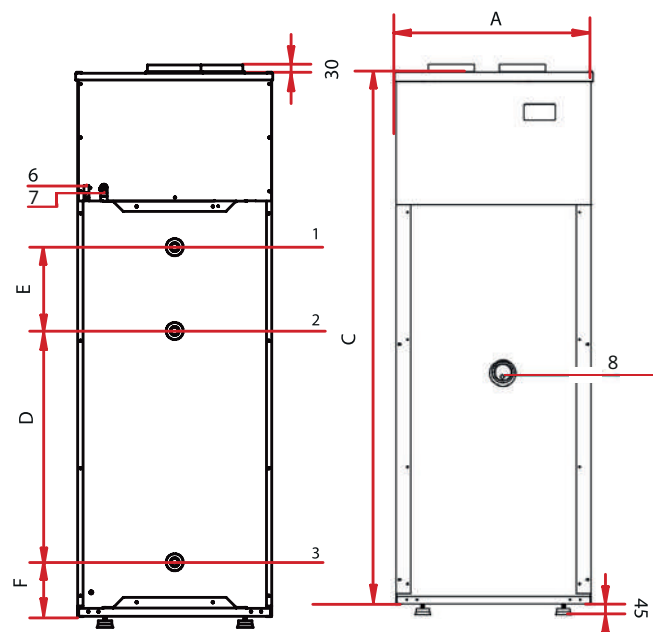

*Connexions arrière

*Connexions avant

ECOLINE STABLE AVEC SERPENTIN 200L - 260L



La gamme standard ECOLINE a été mise à jour pour offrir une fiabilité maximale et une haute efficacité. Les produits sont fabriqués selon les normes de qualité les plus élevées. Un contrôle avancé et une connectivité sont proposés avec la possibilité de programmer l'heure de fonctionnement, de surveiller le fonctionnement et d'accumuler l'énergie thermique en se connectant à des panneaux photovoltaïques. Le serpentin inclus dans ce modèle est spécialement conçu pour tirer parti de l'ensemble du volume d'accumulation de l'équipement et travailler à des débits élevés pour augmenter la puissance.

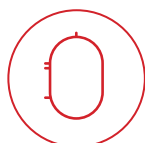

Acier inoxydable



Installation facile



Associer avec le photovoltaïque



ECS à 55°C



Bouclage ECS



Wifi



MODES D'INSTALLATIONS

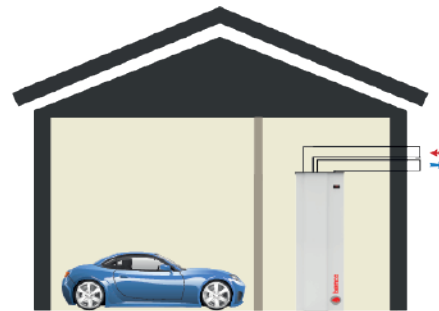
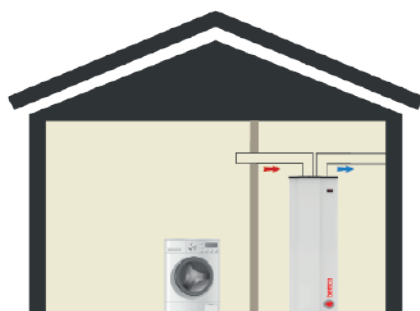
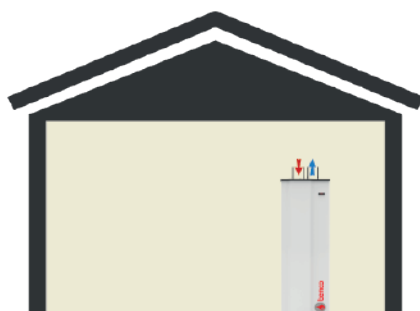

DONNÉES TECHNIQUES

Modèle		BES200	BES260
Capacité	L	200	260
Pression de fonctionnement maximale	bar	6	6

Pompe à chaleur			
Plage de capacité de chauffage	W	1841-1100	1841-1100
Puissance d'entrée	W	496-600	496-600
Classe d'efficacité énergétique	-	A	A
Profil de charge	-	L	XL
SCOP	-	3,1	3,0
Température maximale de l'eau PAC	°C	55	55
Plage de température de l'air extérieur	°C	-5 / 40	-5 / 40

Chauffage électrique secondaire		BES200	BES260
Puissance du chauffage électrique	W	1500	1500
Puissance maximale absorbée	W	2100	2100
Température maximale de l'eau	°C	65	65

Données d'air			
Débit d'air	m³/h	350	350
Perte de charge maximale	Pa	50	50
Diamètre de connexion	mm	160	160

Connexions			
Alimentation électrique	V/ph/Hz	230 1 50	230 1 50
Entrée / sortie / circulation d'eau		3/4	3/4

CONNEXIONS ET DIMENSIONS

	200 L	260 L
A, mm	585	585
B, mm	617	617
C, mm	1527	1945
D, mm	80	194
E, mm	80	145
F, mm	80	173
G, mm	420	515
H, mm	80	80
I, mm	217	217

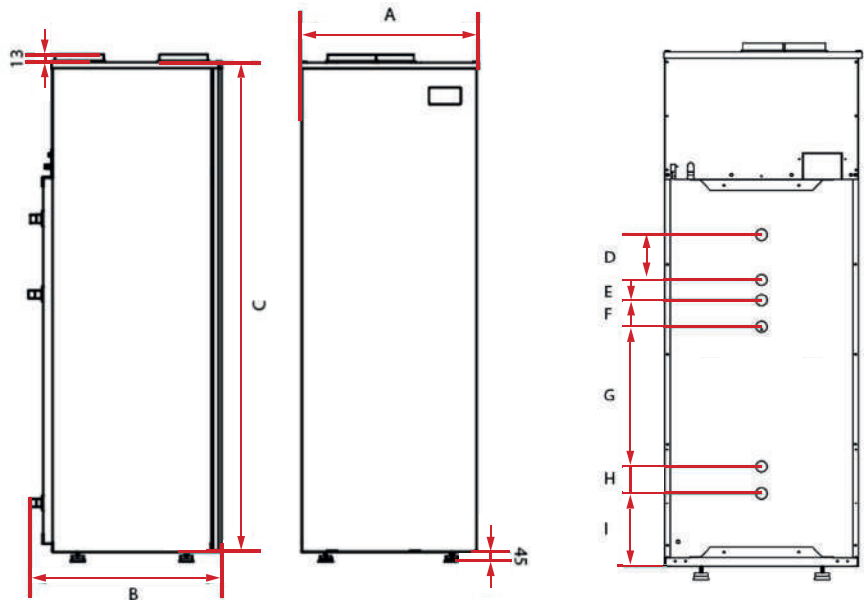

- Raccordement électrique, 230 V/1PH/50 Hz
- L'évacuation du condensat
- Sortie d'eau chaude, 3/4"
BES200: Sonde à température supplémentaire (chaudière).
BES260: Recirculation, 3/4"
- BES200: Recirculation, 3/4"
- BES260: Sonde à température supplémentaire (chaudière)
- Sortie serpentin, 3/4"
- Entrée serpentin, 3/4"
- Entrée d'eau froide, 3/4"
- Résistance électrique, 1500 W/Sonde de température
- Connexion de sortie (160 mm)
- Connexion d'entrée d'air (160 mm)

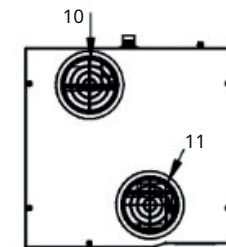

*Connexions en haut

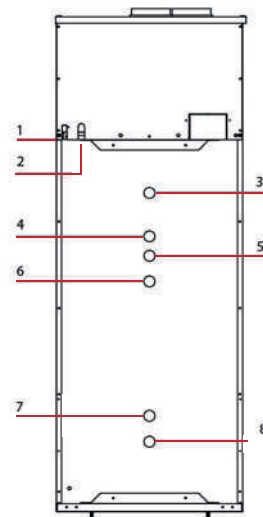

*Connexions arrière

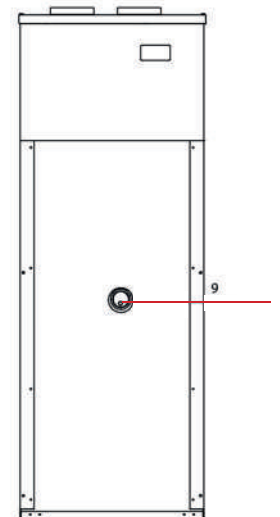





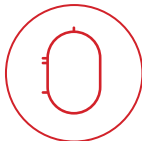

*Connexions avant

ECOLINE STABLE 500L AVEC SERPENTIN



ECOLINE 500L répond aux exigences d'eau chaude sanitaire jusqu'à 55 °C, ce qui en fait un choix idéal pour les grandes applications de consommation telles que les gymnases, les piscines, les salles de sport, et bien plus encore. Son nouveau design optimisé réduit considérablement les temps de récupération et la consommation d'énergie, assurant une efficacité maximale. De plus, les réservoirs tampons en acier inoxydable, reconnu comme le meilleur matériau sur le marché pour résister à la corrosion de l'eau, garantissent une durabilité et une fiabilité exceptionnelles.

- 
 Acier inoxydable
- 
 Installation facile
- 
 Associer avec le photovoltaïque
- 
 ECS à 55°C
- 
 Bouclage ECS
- 
 Wifi



MODES D'INSTALLATIONS

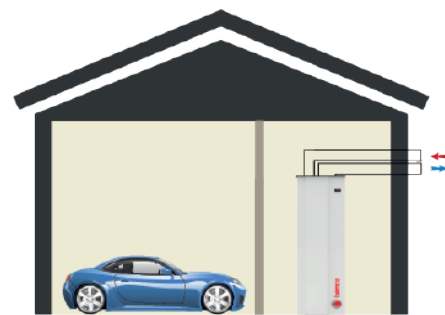
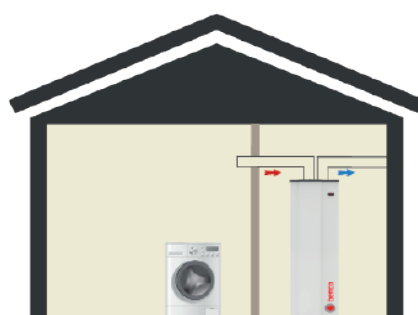
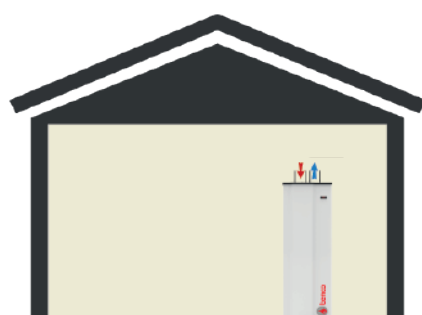

DONNÉES TECHNIQUES

Modèle		BES500
Capacité	L	500
Pression de fonctionnement maximale	bar	6
Pompe à chaleur		
Plage de capacité de chauffage	W	3122 - 3907
Puissance électrique d'entrée	W	1082-1145
Classe d'efficacité énergétique	-	A
Profil de charge	-	XL
SCOP	-	2,97
Température maximale de l'eau PAC	°C	60
Plage de température extérieure de l'air	°C	-5 / 40

Chauffage électrique secondaire		BES500
Puissance du chauffage électrique	W	1500
Puissance électrique maximale absorbée	W	2390
Température maximale de l'eau	°C	65

Données d'air		
Débit d'air	m ³ /h	700
Chute de pression maximale	Pa	50
Diamètre de raccordement	mm	160

Raccordements		
Alimentation électrique	V/ph/Hz	230 1 50
Entrée / sortie / circulation de l'eau		1

CONNEXIONS ET DIMENSIONS

500 L	
A, mm	696
B, mm	740
C, mm	2066
D, mm	160
E, mm	165
F, mm	215
G, mm	647
H, mm	240

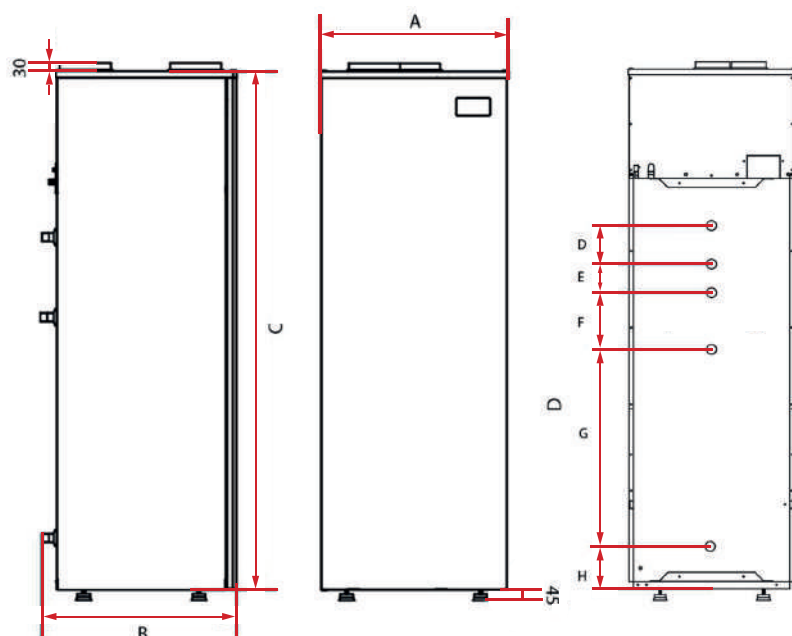

- 1 Raccordement électrique, 230 V/1PH/50 Hz
- 2 L'évacuation du condensat
- 3 Sortie d'eau chaude, 1"
- 4 Recirculation, 1"
- 5 Entrée serpentin, 1"
- 6 sonde de température
- 7 Sortie serpentin, 1"
- 8 Entrée d'eau froide, 1"
- 9 Résistance électrique, 1500 W/Sonde
- 10 Connexion entrée d'air (160 mm)
- 11 Connexion sortie d'air (160 mm)

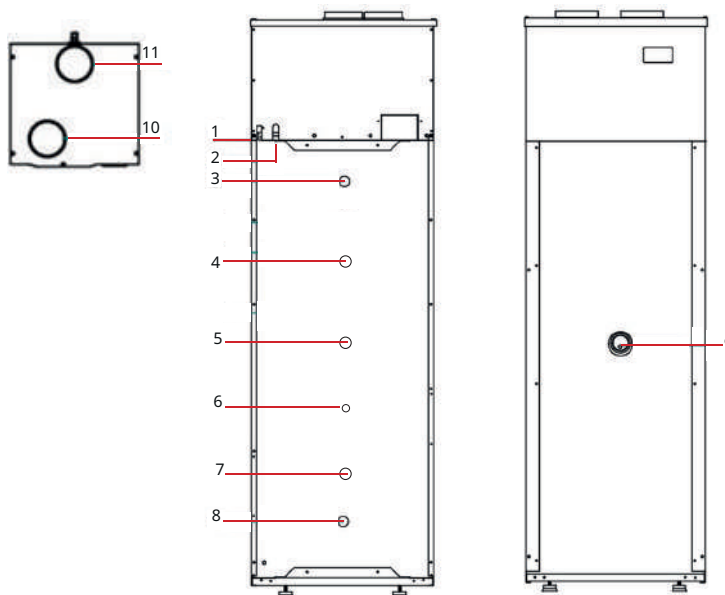

ECOLINE R



ECOLINE R

EAU CHAUDE SANITAIRE

Le chauffe-eau thermodynamique ECOLINE R utilise un réfrigérant respectueux de l'environnement, parfaitement aligné avec la tendance vers la neutralité carbone. Il constitue sans conteste une solution innovante pour le chauffage de l'eau dans les foyers. Ce modèle avant-gardiste est également adapté aux besoins en eau chaude des ménages et aux petites applications commerciales.



ECOLINE R



- Le réfrigérant R290 garantit des performances thermodynamiques exceptionnelles, permettant d'atteindre des températures d'eau plus élevées.
- Grâce à la technologie Full Inverter et au condenseur à micro-canaux, la consommation d'énergie est réduite et l'efficacité du chauffage est optimisée.
- Condenseur à micro-canaux spécialement conçu pour le réfrigérant R290.
- Système de chauffage à double puissance, assurant une production d'eau chaude plus rapide.



LONGUEUR MAXIMALE DE CONDUCTION D'AIR (DIAMÈTRE 160 MM)	11 M
Coude PVC 90° 160 mm	3 mètres équivalents

MODES D'INSTALLATIONS

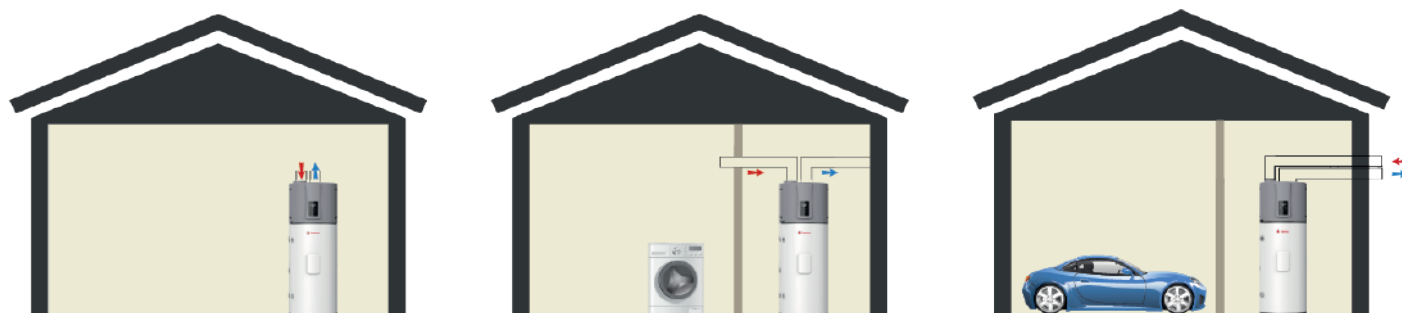

* volume minimal 20m³



Contrôlez de partout, à tout moment

La gamme de chauffe-eau thermodynamique à source d'air ECOLINE R de Bemco est contrôlable à distance via WIFI depuis vos appareils mobiles. Utilisez l'application Smart Life pour gérer facilement votre pompe à chaleur où que vous soyez et à tout moment.

Contrôlez votre ALL-IN-ONE ECOLINE R grâce à l'application Smart Life



Fonctions:



Mode automatique

Chauffe l'eau automatiquement jusqu'à atteindre la température définie et la conserve à ce niveau.



Mode ÉCO

Dans ce mode, la priorité est donnée au chauffage par pompe à chaleur, les réglages de la minuterie sont définis par l'utilisateur.



Mode ÉLEC

Dans ce mode, l'élément de secours est utilisé comme seule source de chaleur. Cette fonction garantit l'approvisionnement en eau chaude si la pompe à chaleur ne fonctionne pas correctement.



Mode BOOST

La pompe à chaleur et l'élément de secours fonctionnent en même temps.



Mode VAC

Prépare l'eau chaude en fonction des dates de vacances programmées.

DONNÉES TECHNIQUES

Modèle	BE200R	BE250R
Capacité	200L	250L
Tension/fréquence nominale	220-240V/50Hz	220-240V/50Hz
Pression maximale du réservoir	7 Bar	7 Bar
Isolation thermique	50mm	50mm
Protection contre la corrosion	Tige de magnésium	Tige de magnésium
Indice de protection de l'isolation	IPX4	IPX4
Performances (température ambiante de 7°C/6°C, température de l'eau de 10°C à 55°C)		
COP@2°C(EN16147)	2.79	2.66
COP@7°C(EN16147)	3.26	3.21
COP@14°C(EN16147)	3.5	3.45
Résistance électrique	1500W	1500W
Puissance nominale absorbée par la pompe à chaleur	320W	320W
Puissance maximale absorbée	2035W	2035W
Plage de réglage de la température - avec chauffage	35°C-75°C	35°C-75°C
Température maximale de sortie pour la pompe à chaleur uniquement	65°C	65°C
Type de réfrigérant / poids	R290/0.15kg	R290/0.15kg
Niveau de puissance sonore	50dB(A)	50dB(A)
Pression sonore à 1 mètre	36dB	36dB
Consommation d'énergie en veille (kW)	0.022	0.043
Plage de température de la source d'air de la pompe à chaleur (HP)	-7°C~45°C	-7°C~45°C
Dimensions et connexions		
Raccordement d'entrée et de sortie d'eau	3/4	3/4
Raccordement de la vanne TPR	3/4	3/4
Raccordement de vidange et d'entrée d'eau	3/4	3/4
Dimensions du produit	(600*620*1694)mm	(600*620*1989)mm
Dimensions de l'emballage avec palette	(736*695*1940)mm	(736*695*2250)mm
Poids net / poids brut	87/110kg	99/122kg
Poids rempli de l'appareil	279kg	345kg

CONNEXIONS ET DIMENSIONS

	200L	250L
A,mm	620	620
B,mm	270	270
C,mm	980	1275
D,mm	1694	1989

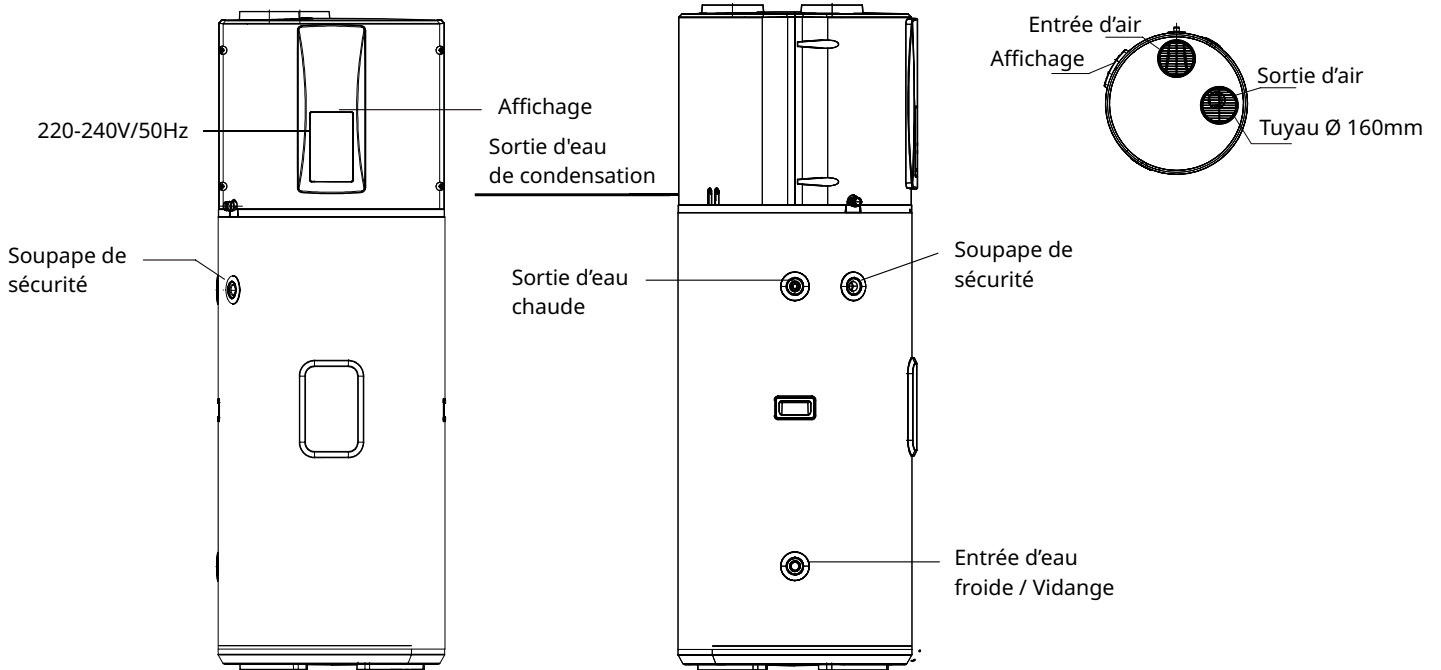
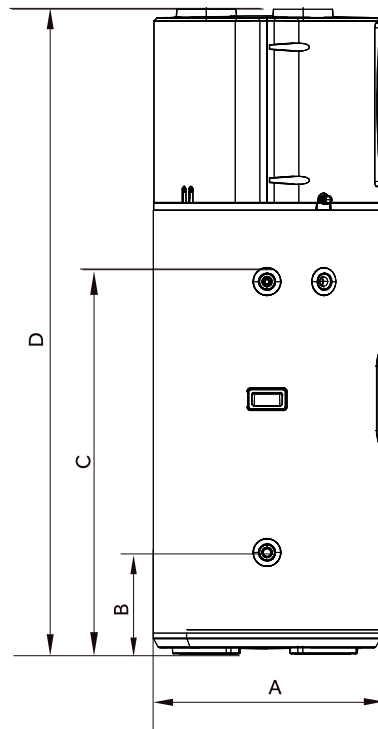

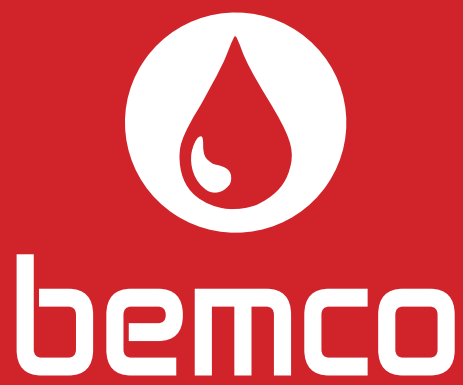

Adresse: Rue Louis Braille, 13 - 1402 Nivelles, Belgique

Email: info@bemco-eco.com

Site web: www.bemco-eco.com

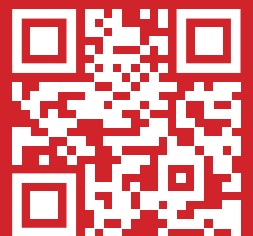

Version 2025/2